



Ein Lächeln kann die Welt erobern.

Die Brackets der Quick-Familie.





Es ist dieser eine Moment. Man betritt einen Raum und schon hat man ihn erobert. Weil man selbstbewusst ist, sich zeigt, dem Leben positiv entgegentritt. Ein strahlendes Lächeln und die Welt gehört uns.

Was Sie für Ihre Patienten tun, ist also viel mehr als nur eine kieferorthopädische Behandlung. Sie bereiten ihnen den Weg zu mehr Ausstrahlung und für einen wunderbaren Auftritt.

Überall.





Perfektion für perfektes Aussehen.

Selbstligierende Brackets zu entwickeln und zu perfektionieren dauert Jahre. Mit dem aktiven Metallbracket BioQuick®, das nun in ganz neuer Form als Low Profile vorliegt, können Sie genauso wie mit der passiven Variante BioPassive® und dem Keramikbracket Quicklear® auf unser Know-how vertrauen. Auf patentgeschützte Innovationen, höchste Präzision und die sprichwörtliche Qualität made in Germany. Für das perfekte Lächeln Ihrer Patienten.

Dafür produzieren wir unsere SL-Brackets in einem aufwendigen Spritzgussverfahren. In einem intelligenten Einstückdesign. Für die perfekte Passform haben wir tausende von Zähnen vermessen und unsere SL-Brackets optimal darauf abgestimmt. Und unsere Brackets von Generation zu Generation perfektioniert. Damit Sie ganz auf die Wünsche Ihrer Patienten eingehen können.

Auch für Sie ein Grund zum Lächeln.

Manchmal ist es das Weniger, das ein Mehr an Gefühl zulässt.

BioQuick® LP. Jetzt neu: Niedriges Profil, bessere Passform.

BioQuick® LP ist die vierte Generation unseres erfolgreichen Quick Brackets, das mit seinem Low Profile (LP) im Frontzahnbereich niedriger ist als je zuvor und damit für einen höheren Tragekomfort sorgt.

- *Niedriger: bis zu 0,3 mm reduzierte Bauhöhe der Frontzahnbrackets, dadurch Ober- und Unterkieferbrackets 3-3 wesentlich flacher.*
- *Optimale Passform: Die Basis von BioQuick® LP wurde noch einmal verbessert. Mit großer Wirkung. Sie werden erstaunt sein, wie gut sich die überarbeitete Bracketbasis kleben lässt.*
- *Neuer Clip: stärkere und breitere Klammer mit ca. 20% mehr Kraft für mehr Torque-, Angulations- und Rotationskontrolle.*
- *Leichter zu handhaben: optimiertes Design mit größerem Einführtrichter für leichteres Öffnen von gingival.*
- *Mehr Freiraum: Mit den BioQuick® Molaren-Brackets behandeln Sie durch die Verschlussklammer anstatt geschlossener Bukkalröhrchen deutlich einfacher und damit schneller.*



Die schönsten Vorteile auf einen Blick.

verstärkte und verbreiterte, bei Bedarf austauschbare, Klammer mit Fangfunktion für das Öffnen von vestibulär

mithilfe eines separaten .016" x .016" Hilfsslots können Auxiliaries leicht und einfach eingesetzt werden

vier verrundete Kontaktrippen im Slot reduzieren Klemm- und Kerbeeffekte

die überarbeitete, anatomisch angepasste Basis macht beim Positionieren richtig Spaß

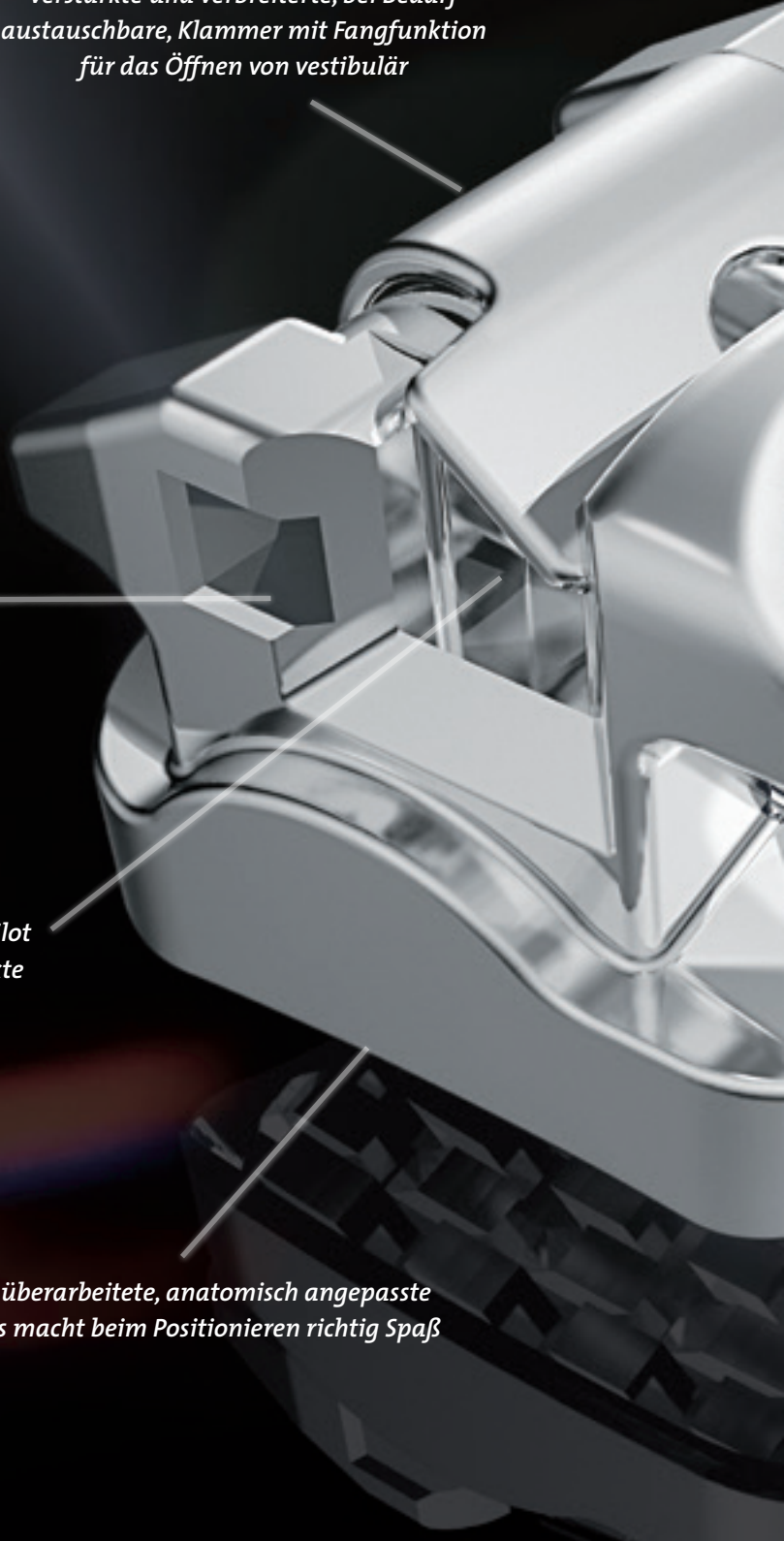

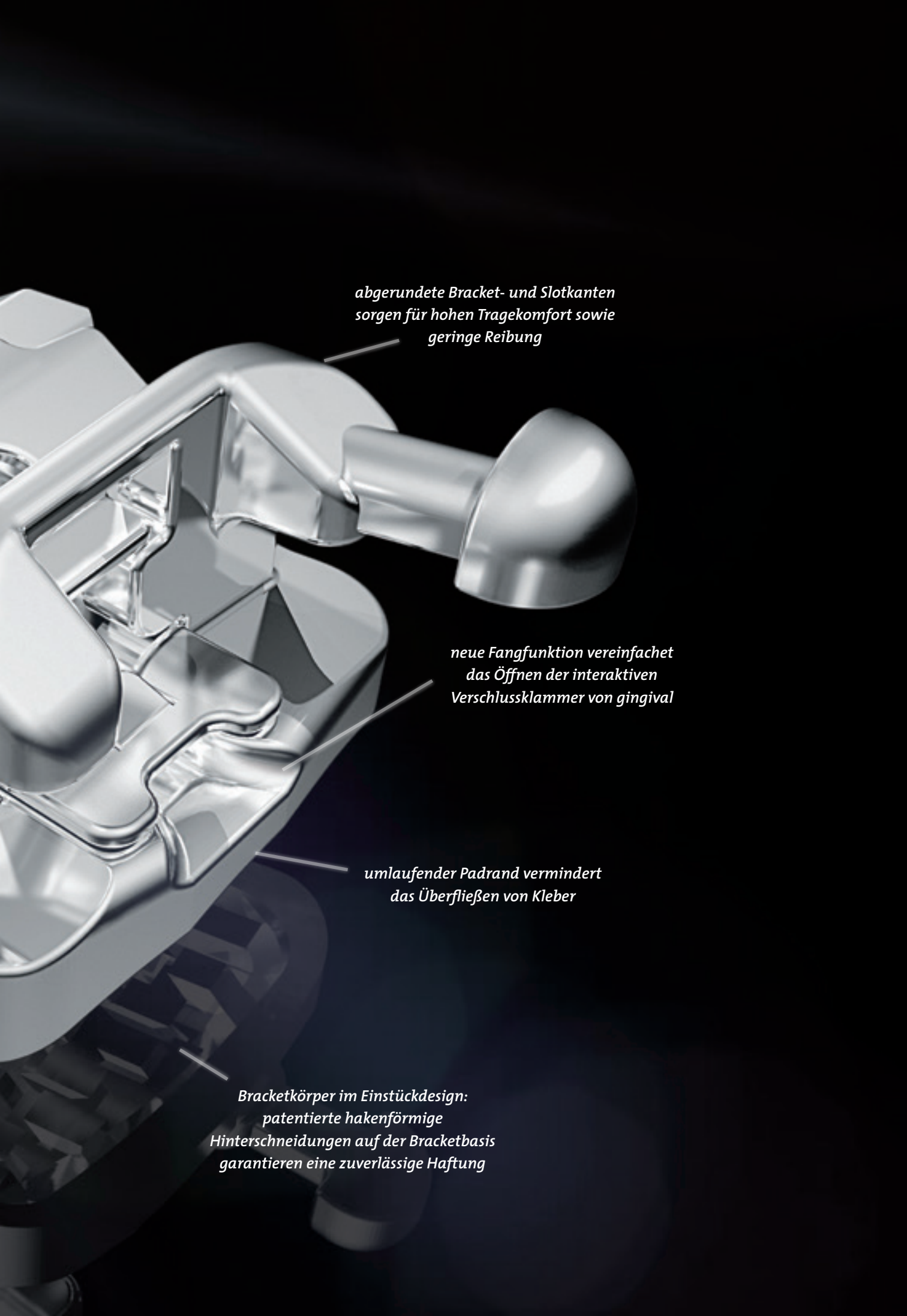

*abgerundete Bracket- und Slotkanten
sorgen für hohen Tragekomfort sowie
geringe Reibung*

*neue Fangfunktion vereinfacht
das Öffnen der interaktiven
Verschlussklammer von gingival*

*umlaufender Padrand vermindert
das Überfließen von Kleber*

*Bracketkörper im Einstückdesign:
patentierte hakenförmige
Hinterschneidungen auf der Bracketbasis
garantieren eine zuverlässige Haftung*





Ganz unauffällig ist der Weg zu mehr Auffälligkeit.

QuickKlear® Brackets. So schnell, so unsichtbar.

Die transluzente Alternative aus Keramik ergänzt unser Quick-System um eine ästhetische Variante, die so wenig auffällt wie möglich, dabei aber so wirksam wie möglich ist. Mit dem aktiven Bracket können sich Ihre Patienten überall sehen lassen. Nur nie besonders lang bei Ihnen, da durch die bewährte Verschlussmechanik die Behandlungstermine nie lange dauern. Ein Grund mehr für ein strahlendes Lächeln.

- *Transluzente Keramik: Unsere Eigenentwicklung fällt weniger auf.*
- *Besondere Klammer: Die mit Chrom-Cobald legierte Verschlussklammer ist durch ihre spezielle Oberflächenbehandlung matt statt glänzend und deutlich weniger wahrnehmbar.*
- *Komfortabel: Einfaches Öffnen der Verschlussklammer und Schließen mit nur einem Fingerdruck machen die Anwendung ganz unkompliziert.*
- *Starker Halt: Mit der von uns entwickelten und für Keramikbrackets invertierten Hakenbasis haftet QuickKlear® rein mechanisch und exzellent am Zahn.*
- *Optimale Passform: Anhand der Untersuchung von 4000 Zähnen wurde die Basis des Brackets so angepasst, dass es optimal auf alle Zahnformen passt.*
- *Einfach zu entfernen: Mit dem Pauls-Tool kann das Bracket sicher und splitterfrei abgenommen werden.*

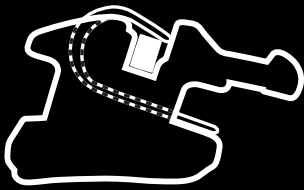

aktiv – BioQuick® LP

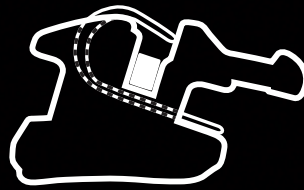

passiv – BioPassive

Als würde das Lächeln ins Gesicht gezaubert.

BioPassive® Brackets. Weniger Friktion, schnellere Ergebnisse.

Mit der passiven Variante unseres selbstligierenden Brackets wird mit kontrollierbaren Kräften bei geringer Friktion bereits in der Nivellierungsphase der Behandlung eine möglichst schnelle Zahnkorrektur erreicht. Der Slot wurde tiefer gestaltet, wodurch der Drahtbogen mehr Spiel bekommt und weniger Reibung erzeugt.

- *Effektiv und schnell: Das passive Bracketdesign in Kombination mit der flexiblen Verschlussklammer ermöglicht schnelle therapeutische Fortschritte.*
- *Stark in der Kombination: Therapiert man analog der Prinzipien der Segmenttechnik mit BioQuick® LP und BioPassive® zusammen, bieten sich zahlreiche Anwendungsmöglichkeiten für schnelle Erfolge.*
- *Optimale Passform: Anhand der Untersuchung von 4000 Zähnen wurde die Basis des Brackets so angepasst, dass es optimal auf alle Zahnformen passt.*
- *Zuverlässige Haftung: Bracketkörper im Einstückdesign mit patentierter Hakenbasis.*
- *Problemlos: BioPassive® Molaren-Brackets sind besonders einfach anzuwenden.*



Welche hätten Sie denn gerne?

Neue Sonden für sicheres Öffnen.

Alle Brackets des Quick-Systems lassen sich sowohl von vestibulär als auch von gingival öffnen. Am besten verwenden Sie dafür ausschließlich die speziell dafür gestalteten Sonden, um Beschädigungen zu vermeiden.

Drei unterschiedliche Sonden werden allen Vorlieben gerecht.



Das klassische Öffnungsinstrument ist optimal für das Öffnen von vestibulär und gingival. Sie lässt sich für alle Quick Brackets verwenden und hat zwei identische abgewinkelte Enden.



Die neue Kragensonde bietet neben der Möglichkeit des Öffnens von vestibulär gleich zwei Varianten zum Öffnen von gingival: das direkte Einführen in den Fangtrichter des Brackets oder das Einkippen mithilfe einer kragenförmigen Fangfunktion an der Sonde. Sie eignet sich für die Metallbrackets BioQuick® und BioPassive®.



Die neue Gabelsonde ermöglicht das Öffnen von vestibulär mittels einer Drehbewegung. Der Vorteil: Die aufgewendete Kraft bleibt innerhalb des Systems Bracketkörper/Clip und ist für den Patienten besonders angenehm. Die zweite Spitze dieser Sonde ist eine Kragensonde. Sie ist für die Metallbrackets BioQuick® und BioPassive® geeignet.

Wie man die Sonden am besten anwendet, sehen Sie auf unserem Youtube-Kanal oder auf unserer Website: forestadent.com.





Im Falle eines Falles: alles kein Problem.

SL-Brackets mit austauschbarer Klammer.

Natürlich kann es auch einmal vorkommen, dass der Clip eines Brackets beschädigt wird. Kein Problem, dann tauscht man ihn einfach aus und nutzt das Bracket weiter. Wie das genau geht, sehen Sie auf unserem Youtube-Kanal. Es ist ungefähr so einfach, wie den Film anzuklicken. (Der Clip-Tausch wird lediglich für Metallbrackets empfohlen.)

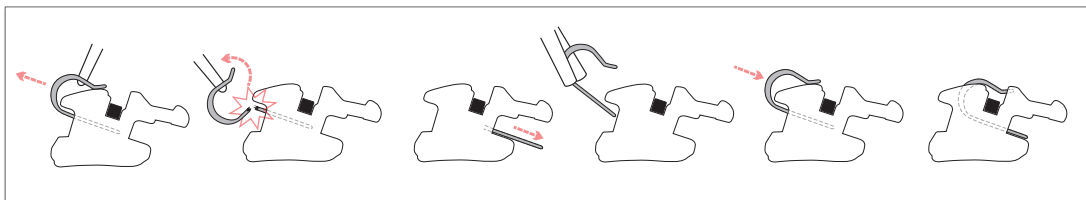

Die einzigen SL-Brackets mit Pauls-Tool.

Mit dem Pauls-Tool kann man QuicKlear Brackets einfach und ohne sie oder den Zahnschmelz zu beschädigen entfernen. Das ist natürlich immer dann angenehm, wenn die Behandlung beendet ist. Aber auch wenn Sie ein Bracket während der Behandlung einmal repositionieren möchten, dann tun Sie das: Pauls-Tool ansetzen, Bracket durch Kippbewegung nach mesial oder distal entfernen, sandstrahlen und neu kleben. Neue Brackets? Brauchen Sie leider nicht.

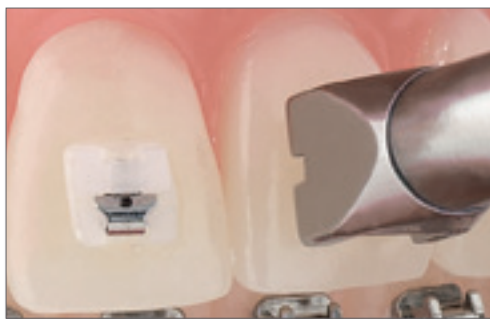



Die beste Kombination für die beste Korrektur.

Die clevere Segmenttechnik.



Alle Brackets der Quick-Familie sind untereinander perfekt zu kombinieren, um möglichst schnell und angenehm ein sichtbar schönes Ergebnis für Ihre Patienten zu erreichen. Nutzen Sie diesen Vorteil beispielsweise für die Segmenttechnik: Kombinieren Sie die aktiven BioQuick® LP Brackets im Frontzahnbereich und die passiven BioPassive® Brackets im Seitenzahnbereich und auf den Molaren. Schließlich ist nichts schöner als zufriedene Patienten, die wissen, dass Sie das Bestmögliche für sie tun. In unserer SMILE Prescription ist diese Technik übrigens schon vorkonfiguriert.

So perfekt wie die Brackets: BioBögen von FORESTADENT.

Passend für jede Phase und jeden Patienten.

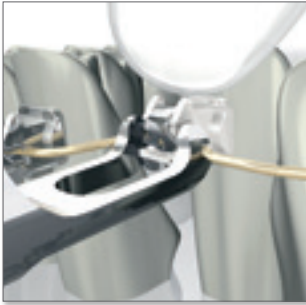

Wer mit qualitativ besonders hochwertigen Brackets arbeitet, sollte auch gleichwertige Bögen verwenden: FORESTADENT bietet dazu verschiedenste Optionen für jede Behandlungsphase an, die schnell und sicher zum Ziel führen.

Durch die Wahl des geeigneten Bogens kann in jeder Phase der Behandlung das richtige Maß an Kraft auf die Zähne übertragen werden. Die „intelligente“ Nickel-Titanium-Legierung NiTi macht die Bögen besonders formbeständig und superelastisch – effektiv in der Anwendung, sanft im Tragekomfort.

Die einzigartig glatte Oberfläche reduziert deutlich die Reibung zwischen Bogen und Bracket – das reduziert die Friktion.

Die Thermosensibilität der BioBögen macht darüber hinaus die Behandlung für Ihre Patienten noch angenehmer. Denn sie können sich auf Wunsch auch ab und an durch kalte Speisen oder Getränke eine kleine Spannungspause gönnen.

Unsere Bögen stellen sich also genau auf Ihre Ansprüche und die Ihrer Patienten ein. Für ein optimales Ergebnis auf beiden Seiten.

- *BioStarter® sind als Rundbögen ideal für den Einstieg. Für besonders empfindliche Patienten sind sogar .010“ Bögen verfügbar.*
- *BioTorque® sind die effizienten Vierkantbögen in der dritten Dimension.*
- *BioFinisher® sind die Vierkantbögen für den perfekten Abschluss.*
- *Und BioCosmetic® überzeugen als zahnfarbene Bögen, die dauerhaft weiß bleiben, da sie mit medizinischem Teflon ummantelt sind. (verfügbar als Rund- und Vierkantbögen)*







*Wir von FORESTADENT investieren ständig in
Forschung und Entwicklung, um Ihnen und
Ihren Patienten Produkte bieten zu können,
die die Behandlung schnell, sicher und natürlich
angenehm machen. Vertrauen auch Sie auf
unsere Qualität made in Germany, die auch
weltweit für ein schönes Lächeln sorgt.*

Quicklear®



Hiermit bestelle ich

Bitte schicken Sie mir ein Angebot über

_____ Fälle Quicklear Brackets

Slot .018"

Slot .022"

Roth

McLaughlin/Bennett/Trevisi





SMILE

SWING

Modified Roncone

Haken 3

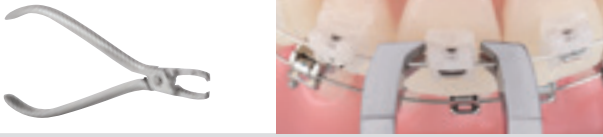
Haken 3-5

Bestellmenge hier eintragen		
		<p>Klassisches Öffnungswerkzeug Für alle Brackets der Quick-Familie, zweiseitig</p>
		<p>Kragensonde Für alle Brackets der Quick-Familie, zweiseitig (gerade/abgewinkelt). Achtung: Bei Quicklear nur von vestibulär anwenden!</p>
		<p>Drahtbogen-Direktor</p>
		<p>Quicklear® Bracket-Entfernungszange mit Kerbe</p>
		<p>Pauls-Tool Quicklear® Bracket-Entfernungswerkzeug, zweiseitig</p>

Bitte senden Sie dieses Formular an Ihre FORESTADENT Vertretung.

Praxisstempel

BioQuick® LP & BioPassive®

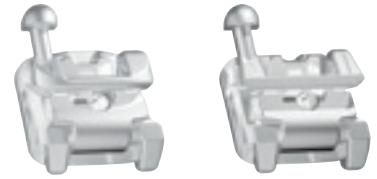

Hiermit bestelle ich

Bitte schicken Sie mir ein Angebot über

_____ Fälle BioQuick LP

Slot .018“

Slot .022“

_____ Fälle BioPassive

Roth

McLaughlin/Bennett/Trevisi

SMILE

SWING

Modified Roncone

Ohne Haken

Haken 3

Haken 3-5

Bestellmenge hier eintragen		
		<p>Kragensonde Für alle Brackets der Quick-Familie, zweiseitig (gerade/abgewinkelt). Achtung: Bei QuickKlear nur von vestibulär anwenden!</p>
		<p>Klassisches Öffnungswerkzeug Für alle Brackets der Quick-Familie, zweiseitig</p>
		<p>Gabelsonde Zum öffnen per Drehbewegung, zweiseitig (gerade Gabelspitze/abgewinkelte Kragenspitze)</p>
		<p>Drahtbogen-Direktor</p>
		<p>Bracket-Entfernungszange mit Kunststoffeinsatz, desinfizierbar, sterilisierbar</p>

Bitte senden Sie dieses Formular an Ihre FORESTADENT Vertretung.

Praxisstempel

FORESTADENT Bernhard Förster GmbH
Westliche Karl-Friedrich-Straße 151 · 75172 Pforzheim
Telefon + 49 7231 459-0 · Fax + 49 7231 459-102
kundenservice@forestadent.com · www.forestadent.com



FORESTADENT[®]
GERMAN PRECISION IN ORTHODONTICS